

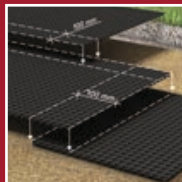

# ТЕХНОНИКОЛЬ

## MASTER

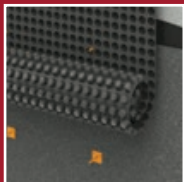

## PLANTER

### ЗАЩИТНО-ДРЕНАЖНЫЕ МЕМБРАНЫ

Инструкция по монтажу

## О КОМПАНИИ

Компания **ТЕХНОНИКОЛЬ** является одним из крупнейших производителей и поставщиков кровельных, гидроизоляционных и теплоизоляционных материалов.

Сегодня **ТЕХНОНИКОЛЬ** – это:

---

53

производственные площадки  
в России, Белоруссии, Литве, Чехии, Италии,  
Великобритании, Германии

---

18

учебных центров

---

22

представительства

18

в

странах мира

---

6

научных центров

---

в 95

государств поставляется продукция  
компании

---

## ИНФОРМАЦИЯ О МАТЕРИАЛЕ

**ЗАЩИТНО-ДРЕНАЖНЫЕ МЕМБРАНЫ  
НОВОГО ПОКОЛЕНИЯ PLANTER –  
ПРОФИЛИРОВАННОЕ ПОЛОТНО  
ИЗ ПОЛИЭТИЛЕНА ВЫСОКОЙ  
ПЛОТНОСТИ (HDPE) С ОКРУГЛЫМИ  
ВЫСТУПАМИ ВЫСОТОЙ 8 ММ.**



PLANTER – это универсальный материал с широким спектром применения в подземных сооружениях, заглубленных частях зданий, кровлях и придомовой территории.

Мембрана применяется для защиты фундамента, гидро- и теплоизоляционных материалов, а также для вертикального и горизонтального дренажа. PLANTER может быть актуален как для новых объектов, так и для реконструкции существующих.

Поверхность мембран выдерживает давление грунта и бетона, вес здания, а также передвижение рабочих и машин во время монтажа.

## PLANTER STANDARD/ECO/EXTRA

Применяется для защиты гидроизоляции заглубленных сооружений при обратной засыпке, защиты фундаментной плиты от капиллярной влаги, санации влажных стен, для подготовки основания под фундаментную плиту. Идеально подобранные физико-механические характеристики PLANTER Standard позволяют достичь наилучшего баланса прочности и гибкости материала. Поверхность мембраны эффективно распределяет давление грунта по всей площади основания или фундамента зданий и сооружений. При этом исключается образование локальных (точечных) нагрузок.



## PLANTER GEO/EXTRA GEO

Применяется для организации вертикального пристенного дренажа, дренажа в эксплуатируемых и «зеленых» кровлях, дренажа в дорожках, отстойках и площадках. Благодаря своей двухслойной структуре — дренажным каналам с приклеенным термоскрепленным геотекстилем — мембрана PLANTER Geo обеспечивает высокую водопропускную способность.



## ПРЕИМУЩЕСТВА ЗАЩИТНО-ДРЕНАЖНЫХ МЕМБРАН PLANTER



### КАЧЕСТВО

Защитно-дренажные мембраны PLANTER изготавливаются на современной европейской линии из качественного сырья, прошедшего лабораторные испытания.



### ПРОСТОТА МОНТАЖА

Рулоны мембраны легко раскатываются по вертикали или горизонтали и соединяются внахлест.



### ЭКОНОМИЯ

Применение мембран PLANTER позволяет достичь экономии до 60%.



### НАДЕЖНОСТЬ

Надежность мембран PLANTER подтверждена научно-исследовательскими центрами России и рекомендована для применения на особо ответственных объектах.



### БИОСТОЙКОСТЬ

Высокая стойкость к прорастанию корней, а также воздействию продуктов жизнедеятельности микроорганизмов.



### ПРОЧНОСТЬ

1 м<sup>2</sup> мембраны PLANTER выдерживает нагрузку около 40 тонн.



### ДОЛГОВЕЧНОСТЬ

Потенциальный срок службы мембраны PLANTER более 60 лет.



### ЭКОЛОГИЧНОСТЬ

Мембраны PLANTER производятся из полиэтилена высокой плотности без добавления химических элементов, негативно влияющих на окружающую среду.



### ХИМИЧЕСКАЯ СТОЙКОСТЬ

Высокая стойкость к действию химических реагентов (кислоты, щелочи, соли), содержащихся в грунте.





стр. 8 - 10



стр. 12 - 14



стр. 16 - 18



стр. 20 - 22



стр. 24 - 26



стр. 28 - 30



стр. 32 - 34



стр. 20 - 22

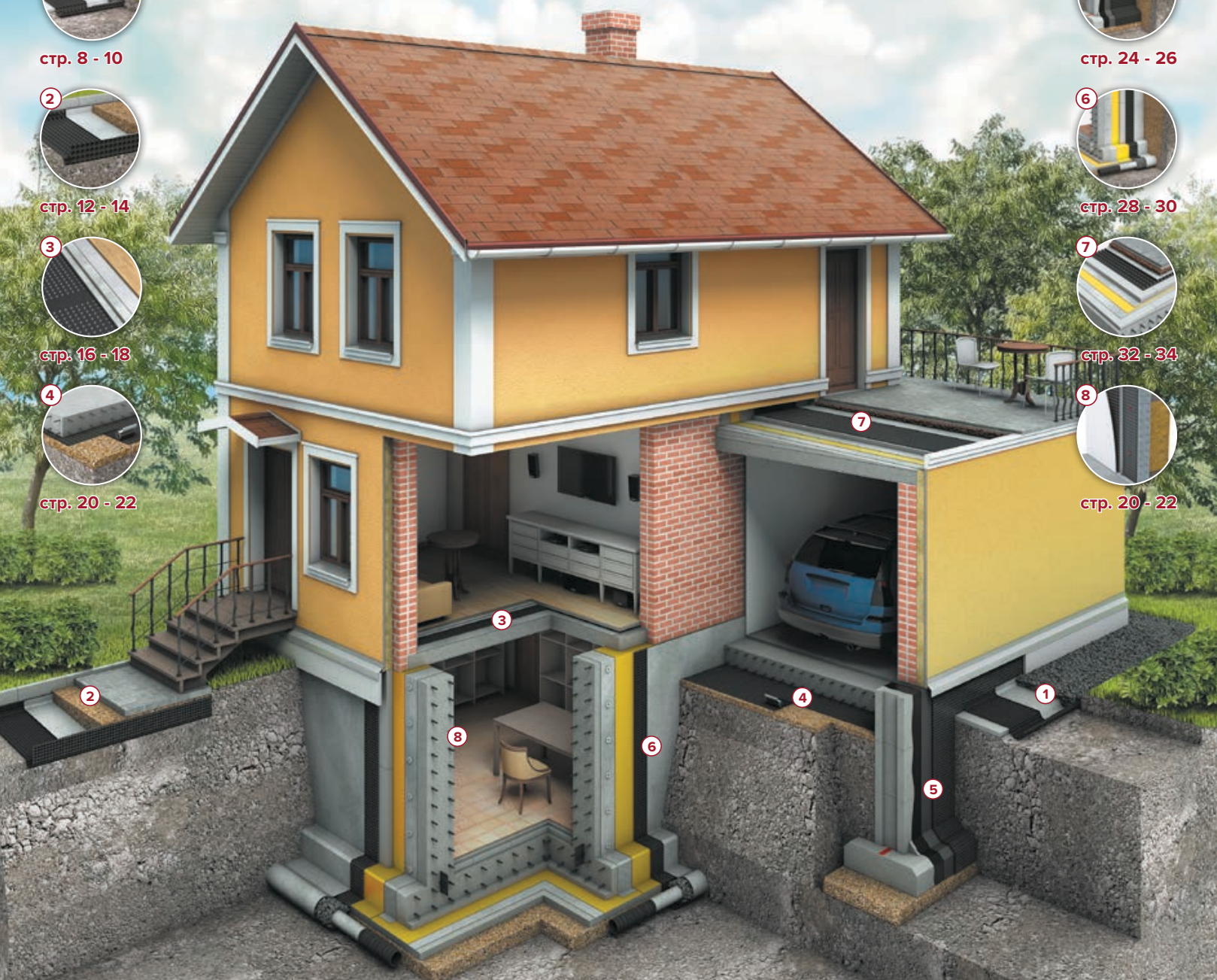



## 1. МЯГКАЯ ОТМОСТКА

Отмостка — важный конструктивный элемент здания, проходящий по его периметру. Ее предназначение — отводить воду от фундамента. Эксплуатационные свойства мембраны PLANTER позволяют реализовать самые смелые решения по оформлению финишного покрытия отмостки, такие как засыпка из гравия, растительный субстрат с последующим озеленением, классическое мощение из тротуарной плитки либо брусчатки.

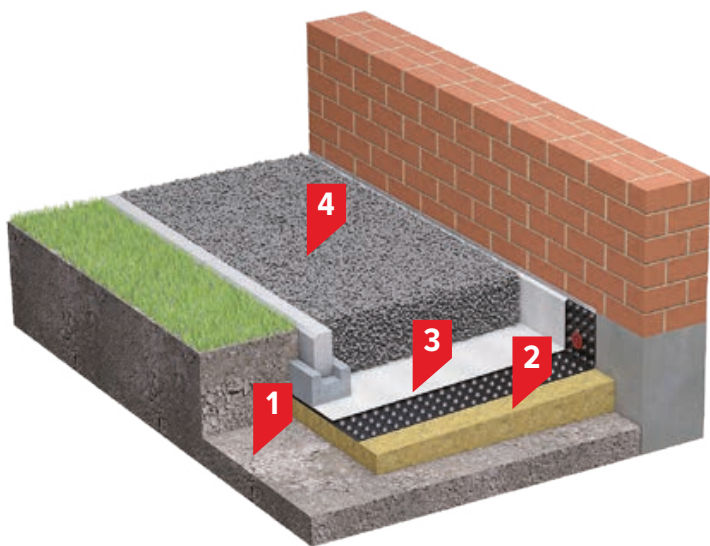

1. Грунт основания
2. Слой песка переменной толщины
3. Профилированная мембрана PLANTER geo
4. Финишное покрытие (гравий, газон, тротуарная плитка)



**1.1.** Формируем отсыпку строительным песком (переменной толщины) с уклоном приблизительно 5% от стен дома.



**1.2.** Укладываем мембрану PLANTER гео геотекстилем вверх. Укладываем рулон метровой ширины (вдоль отсыпки) с «заходом» на стену (15 см). Для крепления «захода» на стену можно применять PLANTER fixing или PLANTER кгер в зависимости от наличия или отсутствия гидроизоляции цоколя.



**1.3.** Если вся длина рулона уложена, а площадь не покрыта, приступаем к раскатке следующего рулона с выполнением нахлеста.



**1.4.** Для их «стыковки» формируем нахлест минимум 5 см. Для этого отделяем геотекстиль и наклеиваем двустороннюю ленту PLANTERBAND DUO на место отделенного геотекстиля. Для скрепления нахлестов можно применять также двустороннюю бутылкаучковую ленту минимальной ширины от 1 м.



**1.5.** Накрываем край уложенного рулона с нанесенной лентой PLANTERBAND DUO краем второго вновь укладываемого рулона. Формируем нахлест минимум 5 см. Плотнo прижимаем сформированный нахлест, чтобы «выступ плотно зашел в ячейку».



**1.6.** Скрепляем геотекстиль для формирования целостности фильтрующего слоя. Для этого используем двух- или одностороннюю клейкую ленту. Если клейкая лента односторонняя, ширина должна быть не менее 50 мм.



**1.7.** Устанавливаем PLANTER profile на верхнюю часть PLANTER geo на цоколе. Формируем отсыпку из гравия или растительного субстрата поверх уложенной мембраны. Эстетичный вид придаст установка краевой рейки.

## 2. ДОРОЖКИ И ПЛОЩАДКИ ИЗ ТРОТУАРНОЙ ПЛИТКИ

## 2. ДОРОЖКИ И ПЛОЩАДКИ ИЗ ТРОТУАРНОЙ ПЛИТКИ

Применение профилированных мембран PLANTER geo при устройстве тротуаров и пешеходных дорожек позволяет сохранить стабильность подстилающего слоя и увеличить несущую способность всей конструкции.

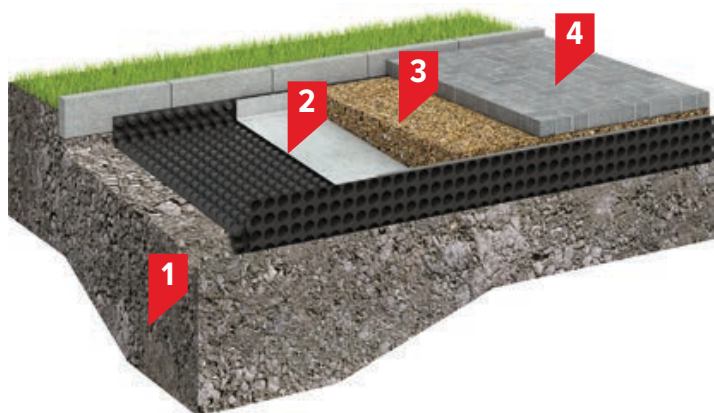

1. Грунт основания
2. Профилированная мембран PLANTER geo
3. Песчаное основание
4. Тротуарная плитка либо брусчатка



**2.1.** Подготавливаем траншею, размеры которой соответствуют диаметру дренажной трубы. Возможно применять трубы минимального диаметра.



**2.2.** Подготавливаем основание траншеи фильтрующим материалом (песок среднезернистый) и приступаем к укладке дренажной мембраны PLANTER geo.

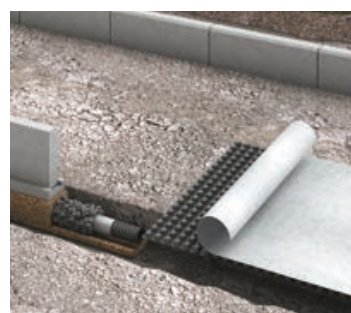

**2.3.** Мембраны могут быть уложены непосредственно на грунт, если размер его неровностей не превышает 50 мм, а их количество не превышает 10 шт. на 1 м<sup>2</sup>. В противном случае выравниваем основание песком (мин. 100 мм).

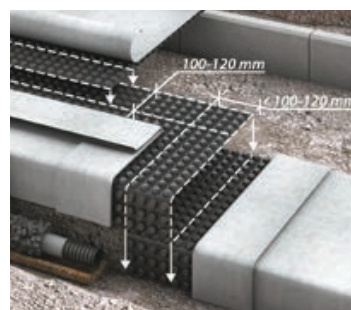

**2.4.** Если не удается покрыть требуемую площадь одним листом мембраны, укладываем все последующие с нахлестом (100 — 120 мм или 4 выступа) на уже уложенные.

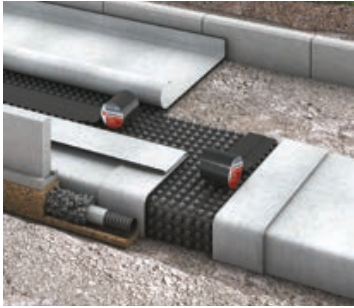

**2.5.** Для сохранения дренажного полотна непрерывным скрепляем швы лентой PLANTERBAND DUO.



**2.6.** Скрепляем геотекстиль для формирования целостности фильтрующего слоя двух- или одностороннюю клейкой лентой.



**2.7.** Применяйте гравийно-песчаную смесь для формирования несущего слоя покрытия пешеходной дорожки (мин. 50 мм).

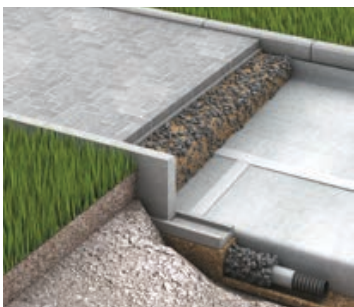

**2.8.** Для финишного покрытия применяем брусчатку. Укладываем ее на слой цементно-песчаной смеси.

### 3. ЗВУКОИЗОЛЯЦИЯ ПОЛОВ



### 3. ЗВУКОИЗОЛЯЦИЯ ПОЛОВ

В современных квартирах вопрос шумоизоляции является довольно острым для многих людей. По сравнению с традиционными решениями система звукоизоляции пола с PLANTER standard экономичнее и проще в монтаже. Кроме того, в ней существенно ниже риск возникновения дефектов, снижающих звукоизоляционные свойства.

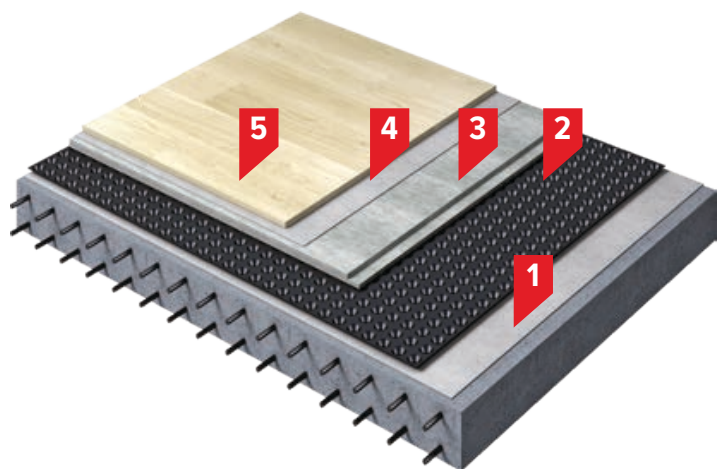

1. Гетекстильный материал
2. Профилированная мембрана PLANTER standard
3. Гипсоволокнистый лист
4. Подложка под покрытие пола
5. Покрытие пола из паркетной доски или ламината

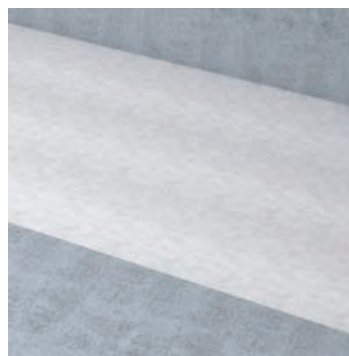

**3.1.** Поверх плиты перекрытия укладываем материал на тканевой основе (геотекстиль). Это позволит улучшить изоляцию ударного шума.

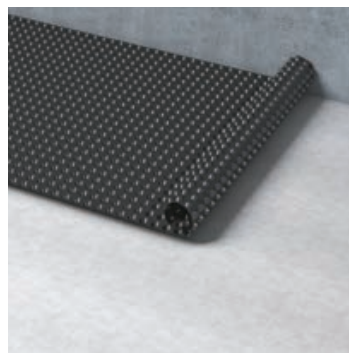

**3.2.** Применяем мембрану PLANTER standard в качестве основной звукоизоляционной прокладки. Для этого покрываем площадь пола материалом в рулонах метровой ширины, укладывая выступами вверх.

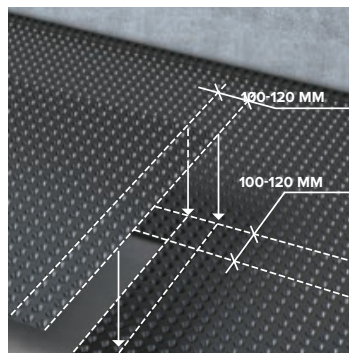

**3.3.** При необходимости формируем нахлесты «стыкуемых» листов.

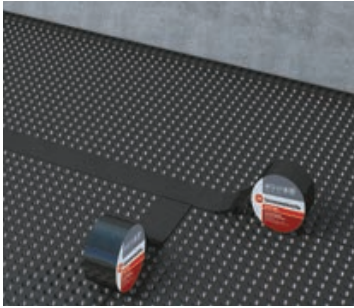

**3.4.** Если в процессе монтажа образовались нахлесты материала, проклеиваем их лентой PLANTERBAND.

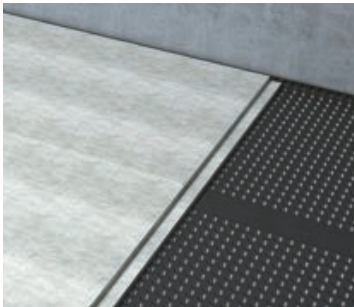

**3.5.** Звукоизоляционный экран готов. Приступаем к сборке основания пола. Для этого листы ГВЛ укладываем поверх выступов мембраны, механически скрепляя их саморезами.

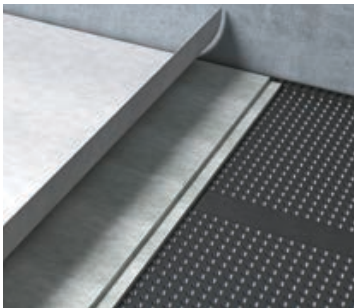

**3.6.** Сборное основание пола готово. Укладываем основание под напольное покрытие.

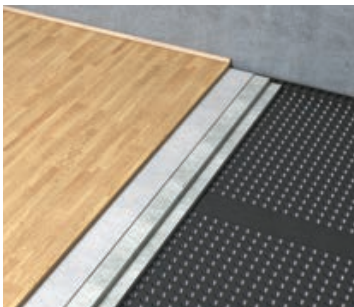

**3.7.** Финишное покрытие пола на Ваш вкус: паркет штучный, паркетные доски или ламинат.

## 4. ПОДГОТОВКА ОСНОВАНИЯ ПОД ФУНДАМЕНТ

## 4. ПОДГОТОВКА ОСНОВАНИЯ ПОД ФУНДАМЕНТ

Строительство фундамента неизбежно требует подготовки грунтового основания, которая заключается в планировке поверхности, выемке грунта, подготовке дна котлована и создании капиллярной отсечки. Применение решения с PLANTER полностью заменяет традиционную бетонную подготовку, позволяет снизить на 15% количество технологических операций, экономит время и деньги.

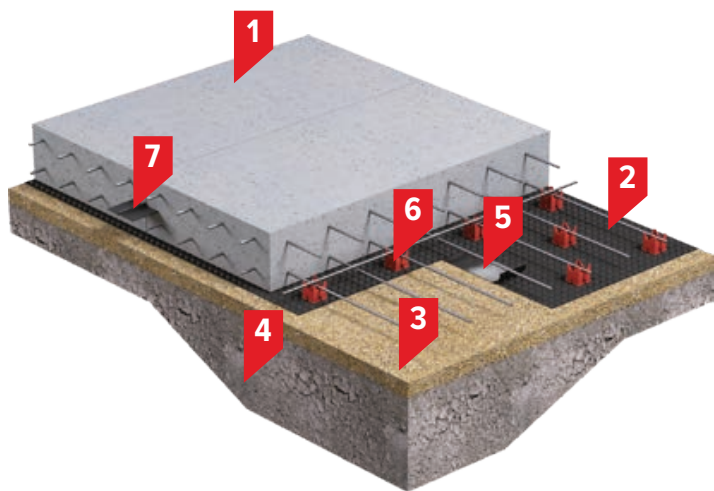

1. Ж/Б плита фундамента
2. Профилированная мембрана PLANTER standard/extra
3. Песчаная подготовка
4. Грунт основания
5. Лента самоклеящаяся PLANTERBAND
6. Фиксатор для арматуры PLANTER base
7. Гидрошпонка EC-240-2



**4.1.** Подготавливаем основание. Желательно уплотненный песок.



**4.2.** Расстилаем рулоны PLANTER выступами вниз.

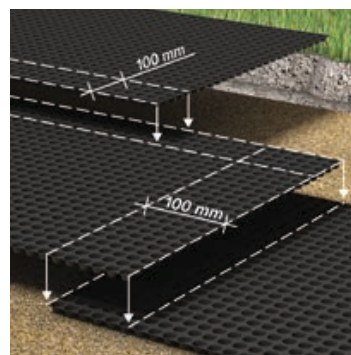

**4.3.** Продольный и поперечный нахлест полотен должен составлять не менее 4 выступов.



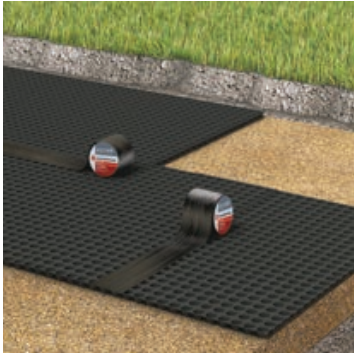

**4.4.** Для предотвращения капиллярного поднятия влаги проклеиваем швы лентой PLANTERBAND.

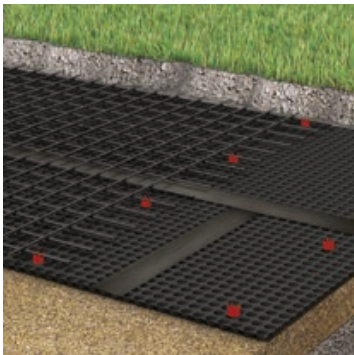

**4.5.** Производим монтаж арматуры согласно проекту.



**4.6.** Производим бетонные работы в соответствии с технологией.

## 5. ЗАЩИТА ГИДРОИЗОЛЯЦИИ ФУНДАМЕНТА

## 5. ЗАЩИТА ГИДРОИЗОЛЯЦИИ ФУНДАМЕНТА

Профилированная мембрана PLANTER равномерно распределяет давление грунта на гидроизоляцию, сводя к минимуму точечные нагрузки, возникающие при обратной засыпке котлована с последующей трамбовкой грунта. Высокий предел прочности на сжатие (40 т/м<sup>2</sup>) позволяет использовать мембрану даже при значительной глубине заложения фундамента.

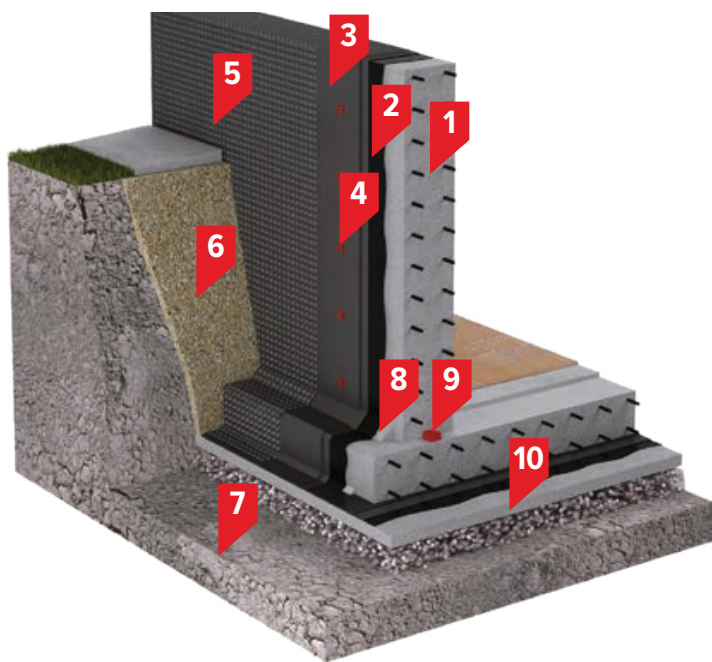

- |  |  |
|--|--|
| 1. Железобетонная конструкция фундамента             | 5. Профилированная мембрана PLANTER standard |
| 2. Праймер битумный ТЕХНОНИКОЛЬ №01                  | 6. Грунт обратной засыпки                    |
| 3. Гидроизоляционная мембрана Техноэласт ЭПП         | 7. Грунт основания                           |
| 4. Крепеж ТЕХНОНИКОЛЬ №01, №02 для фиксации плит XPS | 8. Переходной бортик (галтель) ц/п раствор   |
|  | 9. Набухающий шнур                           |
|  | 10. Инженерная подготовка                    |

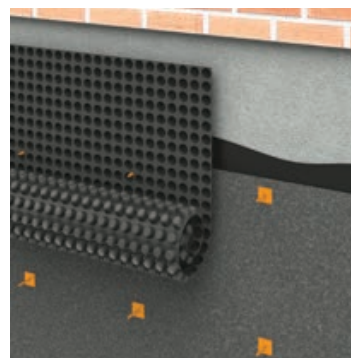

**5.1.** Приклеиваем PLANTER кгер из расчета 4 шт./м<sup>2</sup>. Раскатываем рулоны PLANTER выступами к гидроизоляции.

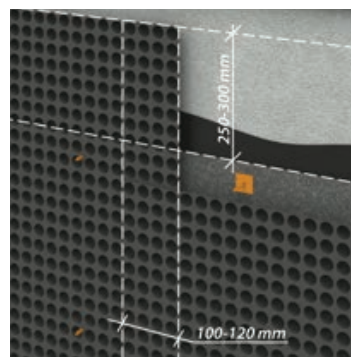

**5.2.** Нахлест между рулонами должен составлять не менее 4 выступов.



**5.3.** Швы между полотнами PLANTER проклеиваем лентой PLANTERBAND.

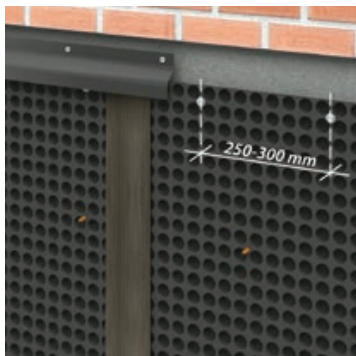

**5.4.** Закрепляем PLANTER механически выше уровня гидроизоляции с помощью специального крепежа PLANTER fixing и закрываем верхний край мембраны декоративной планкой PLANTER profile.



**5.5.** Осуществляем послойную засыпку грунтом.

## 6. ПРИСТЕННЫЙ ДРЕНАЖ



## 6. ПРИСТЕННЫЙ ДРЕНАЖ

Организация пристенного дренажа, выполненного из дренажной мембраны PLANTER geo, позволяет эффективно отводить атмосферную и грунтовую воду.

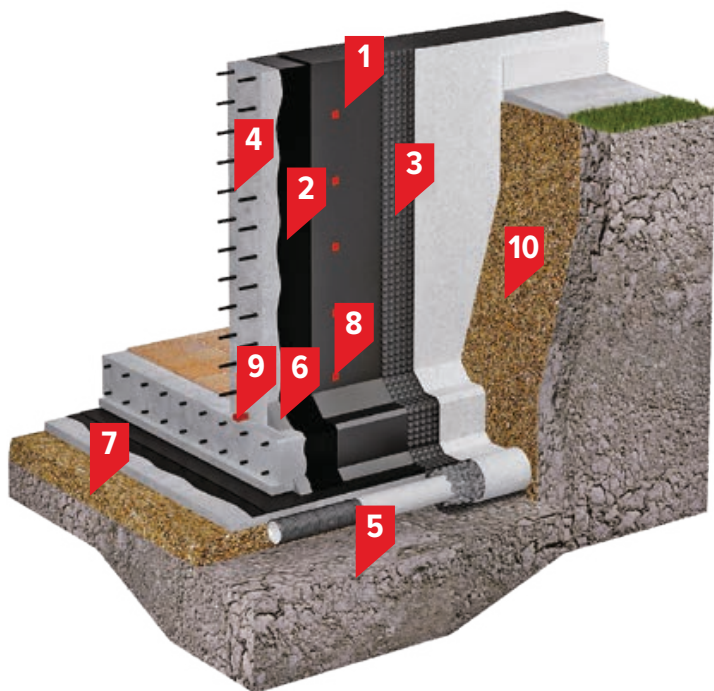

1. Техноэласт ТЕРРА
2. Праймер битумный ТЕХНОНИКОЛЬ N°01\*
3. Профилированная мембрана PLANTER geo
4. Стена фундамента
5. Дренажная труба
6. Переходной бортик (галтель) ц/п раствор
7. Инженерная подготовка
8. Крепеж ТЕХНОНИКОЛЬ N°01 или N°02 для фиксации плит XPS и профилированной мембраны PLANTER geo
9. Набухающий шнур
10. Грунт обратной засыпки

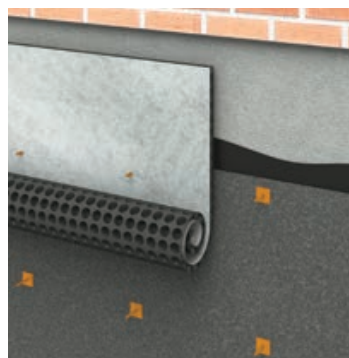

**6.1.** Приклеиваем PLANTER kгер из расчета 4 шт./м<sup>2</sup>. Раскатываем рулоны PLANTER геотекстилем к грунту.

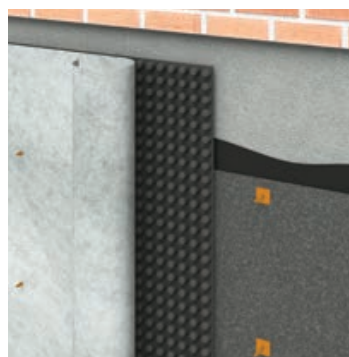

**6.2.** Для обеспечения нахлеста полотен отделяем геотекстиль на требуемую ширину (4 выступа). Затем раскатываем следующий рулон мембраны.

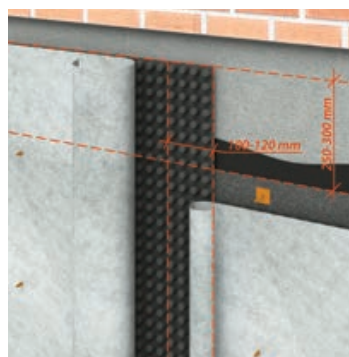

**6.3.** Нахлест между рулонами должен составлять не менее 4 выступов.



**6.4.** Швы между PLANTER проклеиваем лентой PLANTERBAND DUO.



**6.5.** Нахлест геотекстиля дополнительно проклеиваем двухсторонним скотчем.

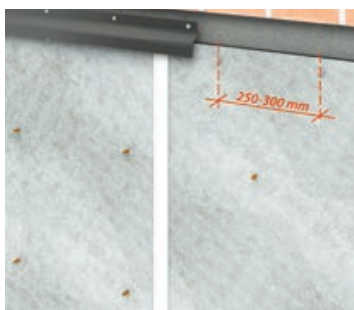

**6.6.** Закрепляем PLANTER механически выше уровня гидроизоляции с помощью специального крепежа PLANTER fixing и закрываем верхний край мембраны декоративной планкой PLANTER profile.



**6.7.** Осуществляем послойную засыпку грунтом.

## 7. ДРЕНАЖ В ЭКСПЛУАТИРУЕМЫХ КРОВЛЯХ

## 7. ДРЕНАЖ В ЭКСПЛУАТИРУЕМЫХ КРОВЛЯХ

Эксплуатируемые кровли с применением материала PLANTER гео решают несколько важных задач: увеличение полезной площади здания, улучшение качества воздуха («зеленые» кровли), улучшение внешнего вида зданий, создание мест отдыха населения, продление срока службы гидроизоляции, экономия энергии на отопление и кондиционирование, увеличение инвестиционной привлекательности строительства.

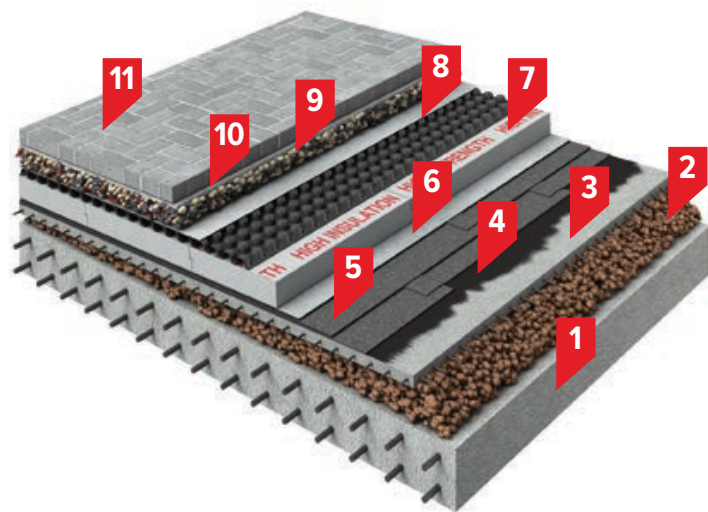

- |  |  |
|--|--|
| 1. Железобетонное основание                                      | 7. Экструзионный пенополистирол ТЕХНОНИКОЛЬ CARBON ECO |
| 2. Уклонообразующий слой из керамзитового гравия                 | 8. Дренажная мембрана PLANTER гео                      |
| 3. Армированная цементно-песчаная стяжка толщиной не менее 50 мм | 9. Балласт (гравий фракцией 20-40 мм)                  |
| 4. Праймер битумный ТЕХНИКОЛЬ № 01                               | 10. Цементно-песчаная смесь                            |
| 5. Техноэласт ЭПП  | 11. Тротуарная плитка                                  |
| 6. Иглопробивной геотекстиль ТЕХНОНИКОЛЬ 300 г/м                 |  |



**7.1.** Укладку дренажных мембран PLANTER гео осуществляем геотекстилем вверх, разворачивая рулон так, чтобы не наступать на него без необходимости. При монтаже мембран в жаркую погоду не оставляйте уложенные полотна без засыпки на длительный срок.

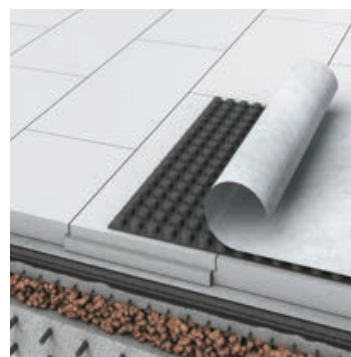

**7.2.** После окончания раскатки рулона отделяем от его края геотекстиль на необходимую величину для «стыковки» со следующим листом.

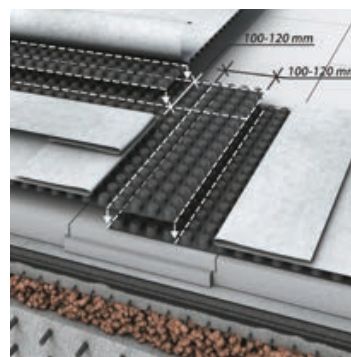

**7.3.** По мере укладки новых рулонов формируем нахлесты их краев на уже уложенные как по «длинной», так и по «короткой» стороне рулонов.



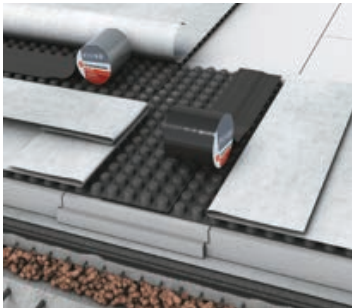

**7.4.** Для сохранения дренажного полотна непрерывным скрепляем швы лентой PLANTERBAND.

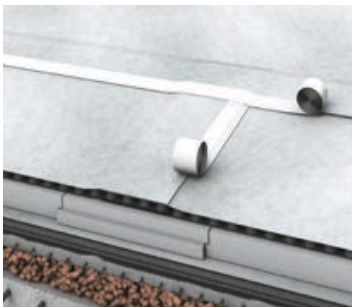

**7.5.** Скрепляем геотекстиль для формирования целостности фильтрующего слоя. Для этого используем двух- или одностороннюю клейкую ленту. Если клейкая лента односторонняя, ширина должна быть не менее 50 мм.

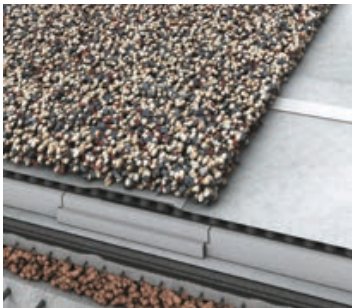

**7.6.** После монтажа мембран приступаем к формированию балластного слоя. Применяем гравий фракцией 5-20 мм. Минимальный вес балласта на 1 м<sup>2</sup> — 50 кг. Этот слой может быть финишным, если Вы не планируете эксплуатировать кровлю.



**7.7.** Укладываем поверх слоя из гравия плитку или брусчатку.

## 8. РЕМОНТ ВЛАЖНОГО ПОДВАЛА

## 8. РЕМОНТ ВЛАЖНОГО ПОДВАЛА

Основными причинами образования влаги на внутренней стороне стен в подвалах являются дефекты или повреждения в гидроизоляции, эффект капиллярного подсоса и не соблюдение требуемого температурно-влажностного режима. Из-за плотной городской застройки, уникальности объекта, его территориальной близости к объектам транспортной инфраструктуры работы по устранению негативных эффектов снаружи подземного сооружения зачастую невозможны. Поэтому особенно актуальным становится проведение ремонта внутри помещения, для которого и применяется мембрана PLANTER standard.

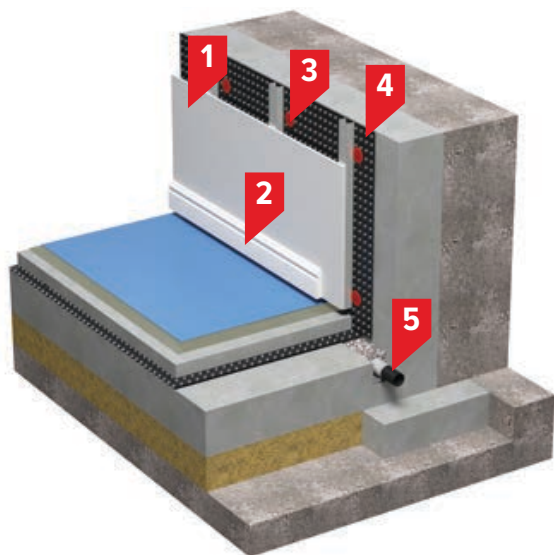

1. Гипсокартон
2. Декоративный профиль
3. PLANTER fixing
4. Профилированная мембрана PLANTER
5. Дренажная труба

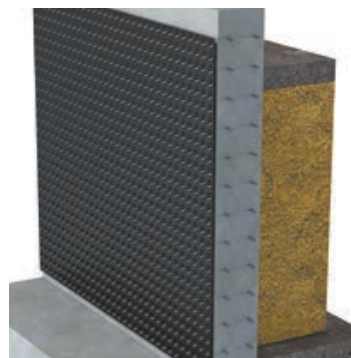

**8.1.** Устанавливаем мембрану на поверхности стен, отступив от потолка мин. 1-2 см и не доводя до пола мин. 3 см.

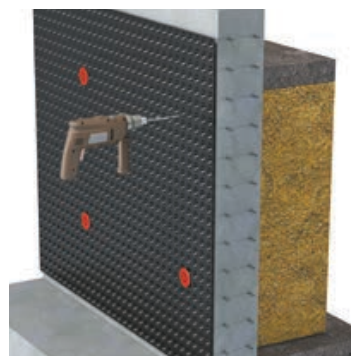

**8.2.** Закрепляем мембрану механически с помощью крепежа PLANTER fixing с расходом 5 шт./м<sup>2</sup>.

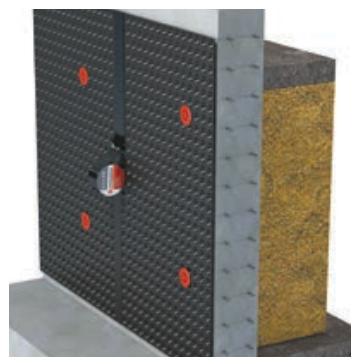

**8.3.** Швы между полотнами PLANTER проклеиваем лентой PLANTERBAND.

## ОБЪЕКТЫ С ПРОФИЛИРОВАННЫМИ МЕМБРАНАМИ PLANTER

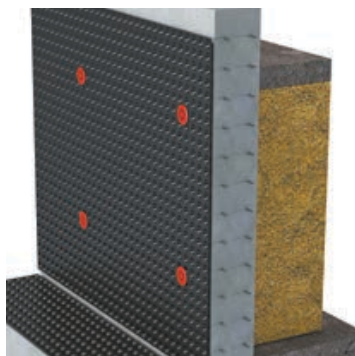

**8.4.** Производим монтаж мембраны по полу. Швы между полотнами проклеиваем лентой PLANTERBAND и фиксируем мембраны с помощью крепежа PLANTER fixing.



Защита  
фундамента

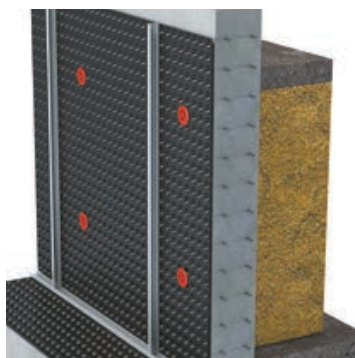

**8.5.** Устанавливаем стоечные профили для крепления обшивки из гипсокартонных листов.



Защита  
гидроизоляции

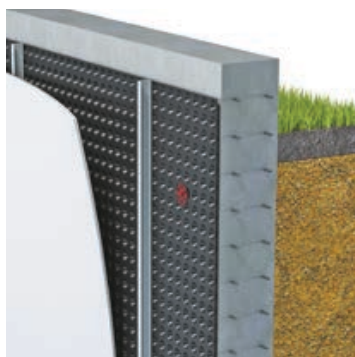

**8.6.** Закрепляем обшивку из гипсокартонных листов на стоечные профили и приступаем к отделочным работам. По мембране, уложенной по полу, Вы можете произвести монтаж любого напольного покрытия. Перед монтажом покрытия из ковролина, ламината или линолеума требуется уложить плиты OSB толщиной 12 мм.



Защита  
гидроизоляции  
и дренаж



Фундамент



Отмостка



Дорожка



Зеленая кровля



## КОМПЛЕКТУЮЩИЕ



**Самоклеящиеся ленты PLANTERBAND и PLANTERBAND DUO** – герметизация и скрепление продольных и поперечных швов мембран PLANTER. Односторонняя лента PLANTERBAND скрепляется поверх нахлестов мембран. Двухсторонняя лента PLANTERBAND DUO применяется для скрепления нахлестов мембран с плоским краем.



**PLANTER krep** – временная фиксация мембран к битумной или битумно-полимерной гидроизоляции.



**PLANTER profile** – планка для защиты верхнего края мембран. Защищает зазор между мембраной и гидроизоляцией, придает эстетичный вид.



**PLANTER fixing** – элемент для механического крепления мембран PLANTER на вертикальной стене выше уровня гидроизоляции. Возможно применение для фиксации в бетоне, кирпиче и других твердых материалах.



**PLANTER base** – фирменная опора под арматуру, позволяющая формировать защитный слой высотой 35 мм. Усиленная конструкция опоры оборудована специальными выступами для фиксации на мембране PLANTER с целью предотвращения смещения в ходе монтажных работ.

**ПРИМЕНЯЯ МЕМБРАНУ PLANTER ДЛЯ СТРОИТЕЛЬСТВА СВОЕГО ДОМА, ВЫ ПОЛУЧАЕТЕ ПРОСТОЕ РЕШЕНИЕ СЛОЖНЫХ ВОПРОСОВ!**

## ОСНОВНЫЕ ПАРАМЕТРЫ

### Основные физико-механические характеристики

	PLANTER eco	PLANTER standard	PLANTER extra	PLANTER geo	PLANTER extra geo
Толщина полотна, мм	0,55	0,55	0,8	0,6	0,8
Предел прочности на сжатие, кПа, не менее	200	280	550	350	580
Максимальная сила растяжения, Н/50мм, не менее, метод А* вдоль рулона/ поперек рулона	200 / 200	280 / 280	450 / 450	420 / 420	590 / 590
Относительное удлинение при разрыве, %, не менее	20	20	30	30	18
Гибкость на брусе, отсутствие трещин при t, °С	-45	-45	-45	-45	-45
Водопоглощение по массе, %, не более	1	1	1	1	1

### Логистическая информация

	PLANTER eco	PLANTER standard	PLANTER extra	PLANTER geo	PLANTER extra geo
Длина, м	20	20	20	15	15
Ширина, м	2	2	2	2	2
Высота выступа, мм	8	8	8	8	8
Количество рулонов на поддоне, шт	23	18	12	9	9
Количество на поддоне, м <sup>2</sup>	920	720	480	270	270
Масса брутто, кг	438	456	408	213	243



[www.planter.ru](http://www.planter.ru)

[WWW.TN.RU](http://WWW.TN.RU)

8 800 200 05 65  
ПРОФЕССИОНАЛЬНЫЕ КОНСУЛЬТАЦИИ