

1

K-FLEX AL CLAD

**РУКОВОДСТВО ПО МОНТАЖУ
ТЕПЛОИЗОЛЯЦИЯ И ПОКРЫТИЕ
ТРУБОПРОВОДЫ**





K-FLEX AL CLAD - ТРУБОПРОВОДЫ

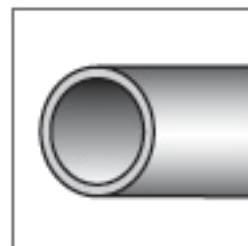

ОГЛАВЛЕНИЕ	Страница
Трубопроводы: изоляция и покрытие листом AL CLAD	
- Введение: Теплоизоляционные трубки K-FLEX - Рекомендации по монтажу - Графические символы	03
Изоляция с помощью трубок или листов K-FLEX	04
Монтаж покрытия AL CLAD на трубы, изолированные материалом K-FLEX	06
Монтаж листового материала K-FLEX с готовым покрытием AL CLAD	11

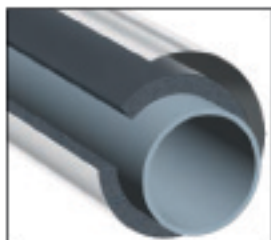

K-FLEX AL CLAD - ТРУБОПРОВОД

Установка теплоизоляции и покрытия

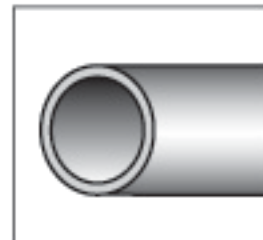

Описываемый монтаж является одинаковым для любого из выбранных материалов:
K-FLEX ST, K-FLEX SOLAR HT или K-FLEX ECO

Детальное описание монтажа труб K-FLEX дано в соответствующих разделах «Руководства по монтажу изоляции K-FLEX».



Каучуковая изоляция K-FLEX ST или K-FLEX SOLAR HT



Каучуковая изоляция K-FLEX ECO

РУКОВОДСТВО ПО
МОНТАЖУ ИЗОЛЯЦИИ
K-FLEX

(RUS)



Если Вы не имеете напечатанного руководства, Вы можете запросить его в нашем офисе или скачать в формате *.pdf с нашего сайта:
www.k-flex.ru

РУКОВОДСТВО ПО МОНТАЖУ K-FLEX AL CLAD ЗНАЧЕНИЕ ГРАФИЧЕСКИХ СИМВОЛОВ

-  Места соединений, проклеенных клеем K-FLEX
-  Швы, проклеенные морским герметиком
-  Направление действия со стрелкой: указывает действие, выполняемое в процессе монтажа изоляции или покрытия
-  Измерение размеров



K-FLEX AL CLAD - ТРУБОПРОВОД

Изоляция трубками или листами K-FLEX

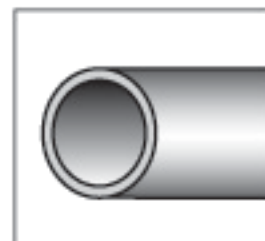

A) От листа K-FLEX отрежьте участок, соответствующий размеру изолируемого трубопровода, и нанесите клей K-FLEX на стороны шва.



B) Установите лист на трубу и закройте продольный шов. Сжимайте шов осторожно, чтобы избежать неравномерного соединения или растяжения материала.

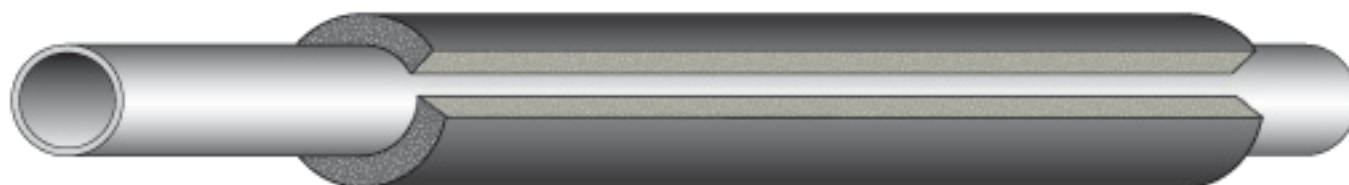

Обозначения  Клей K-FLEX

 Морской герметик  Измерение  Действие



K-FLEX AL CLAD - ТРУБОПРОВОД

Изоляция трубками или листами K-FLEX

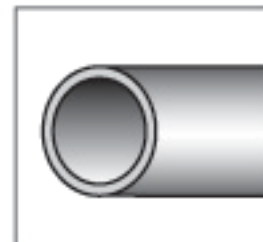

Перед нанесением покрытия AL CLAD рекомендуется полностью изолировать определенный участок оборудования.



A) После процедуры монтажа, показанной на предыдущей странице, установите на трубу следующую секцию листа или изоляционной трубки.



C) Соедините две секции и закройте шов, осторожно сжимая края, чтобы избежать неравномерного соединения или растяжения материала.

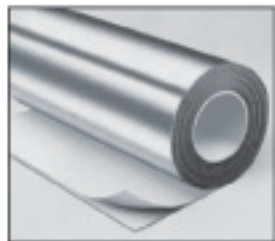

K-FLEX AL CLAD - ТРУБОПРОВОД

Установка покрытия AL CLAD на трубу, изолированную материалом K-FLEX

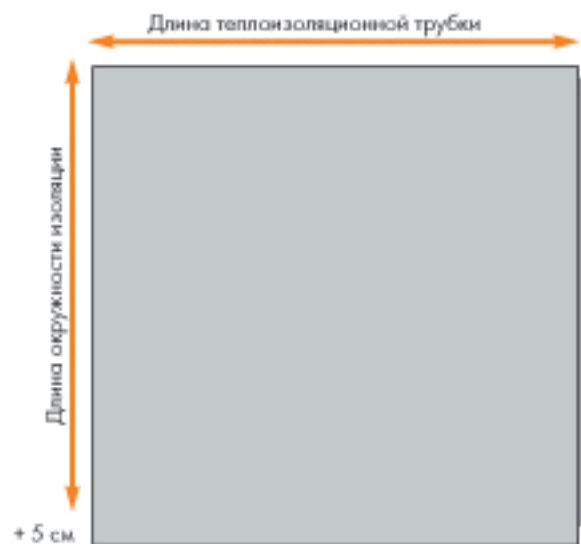
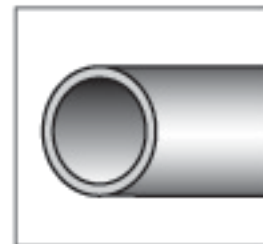

A) От листа AL CLAD отрежьте участок, высота которого соответствует длине окружности изоляционной трубки плюс 5 см на нахлест, и длина которого соответствует длине изоляционной трубки.

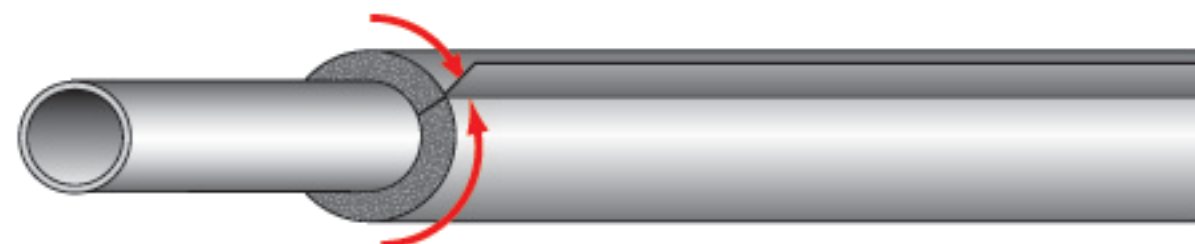

B) Установите лист на трубопровод, разместив продольный шов «против воды».



C) Нанесите клей K-FLEX на края шва.

D) Закройте шов. Проклейте стыки самоклеящейся лентой ALCLAD.

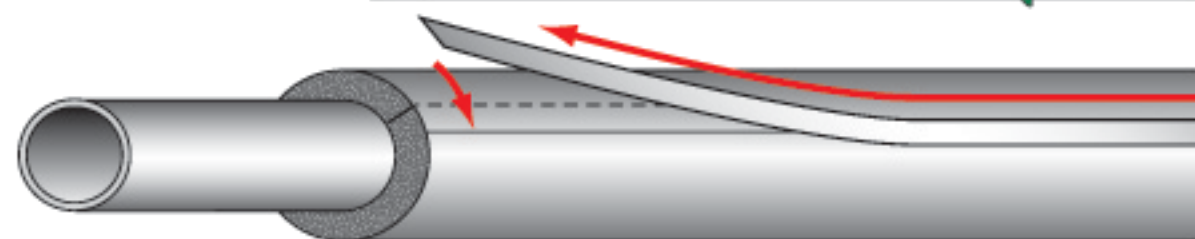

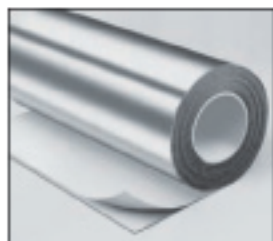

K-FLEX AL CLAD - ТРУБОПРОВОД

Установка покрытия AL CLAD на трубу, изолированную материалом K-FLEX

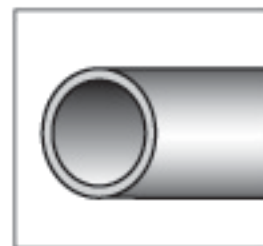

Установка смежных листов покрытия.

A) Установите участок покрытия (I) на первую изолированную секцию, следуя процедуре, указанной на предыдущей странице. Вы можете подготовить следующий участок покрытия.

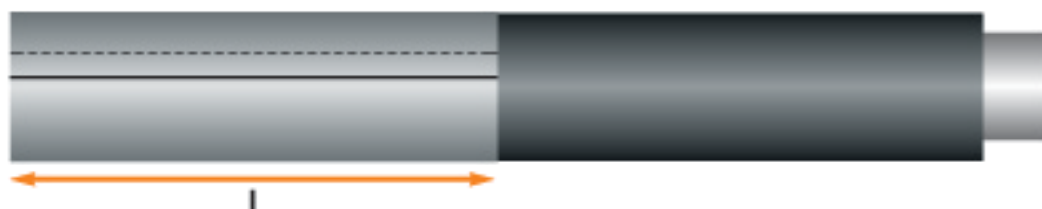

Подготовка участка покрытия (II)

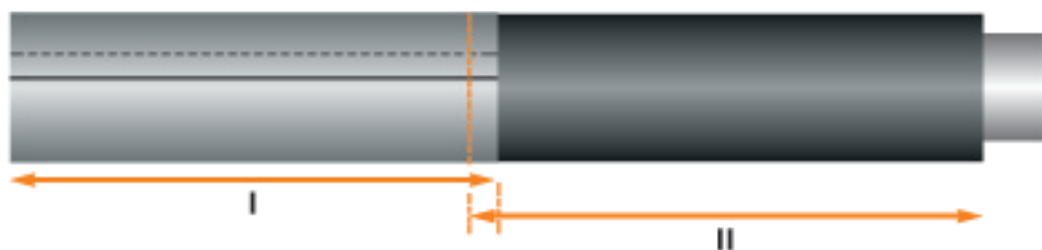
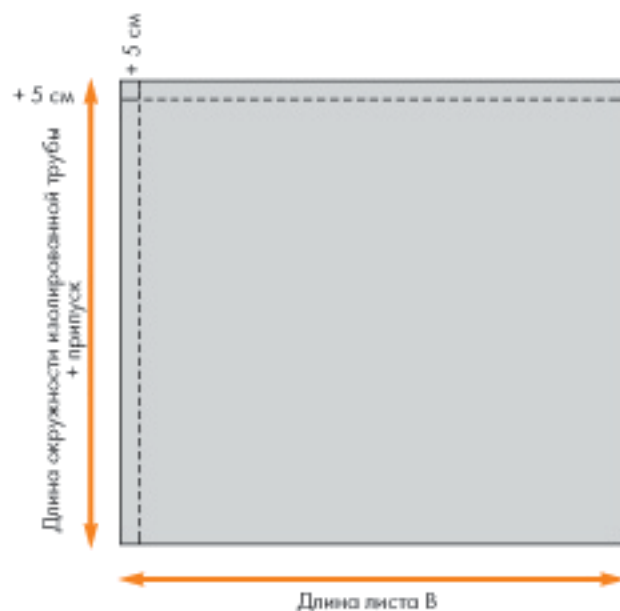

B) Отрежьте второй участок покрытия AL CLAD (II), соответствующий по высоте первому, добавьте к длине 5 см на нахлест поперечного шва с установленным листом (I).

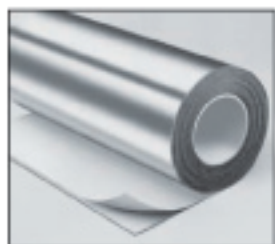

K-FLEX AL CLAD - ТРУБОПРОВОД

Установка покрытия AL CLAD на трубу, изолированную материалом K-FLEX

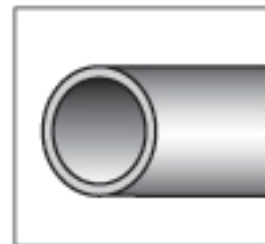

На поверхности продольного (L) и поперечного (T) нахлестов нанесите клей K-FLEX.

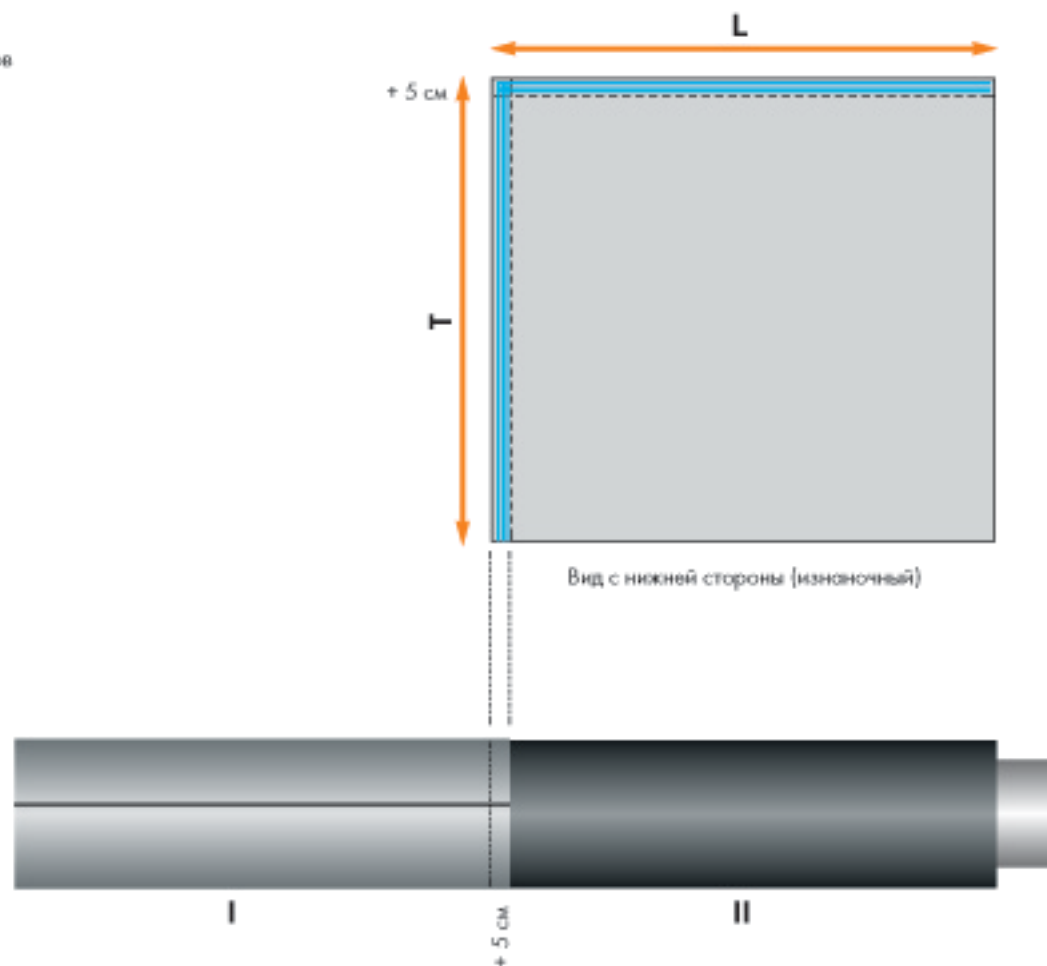

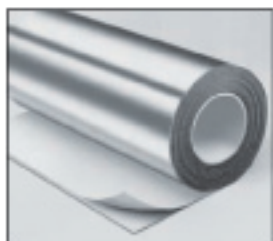

K-FLEX AL CLAD - ТРУБОПРОВОД

Установка покрытия AL CLAD на трубу,
изолированную материалом K-FLEX

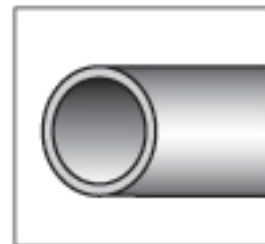

A)
Установите участок покрытия II внахлест с участком покрытия I.
Разверните продольный нахлест «против воды» и вне поля зрения.
Линия шва не должна совпадать с линией шва листа I.

B)
Нанесите клей K-FLEX на края шва.
Закройте участок покрытия II с контролируемым давлением в зоне нахлеста.
Зафиксируйте продольный нахлест пластиковыми заклепками (используя монтажное шило)

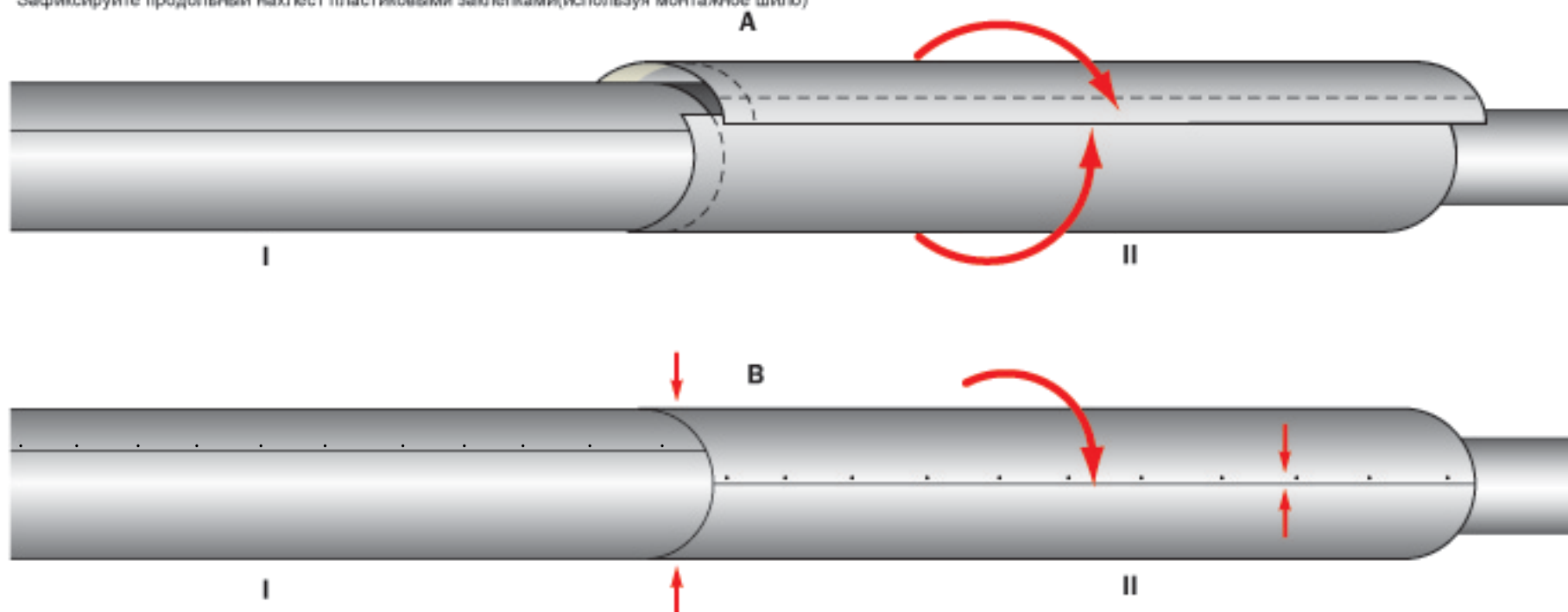

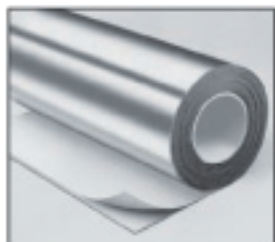

K-FLEX AL CLAD - ТРУБОПРОВОД

Установка покрытия AL CLAD на трубу, изолированную материалом K-FLEX

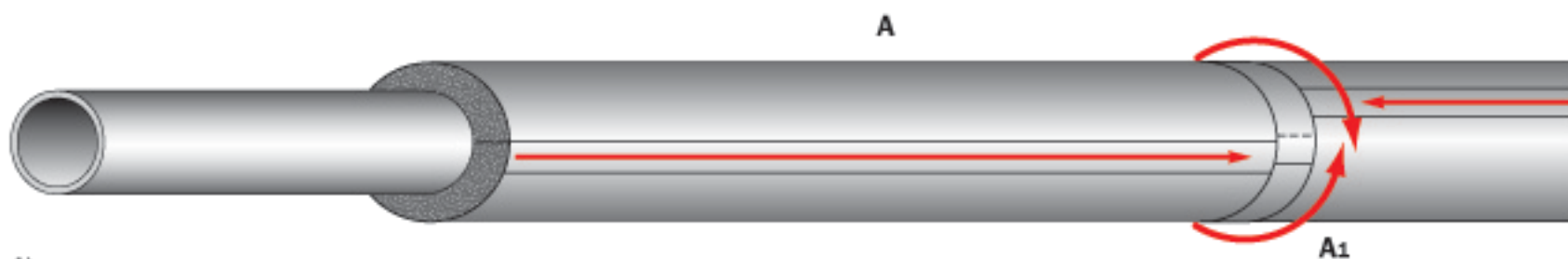
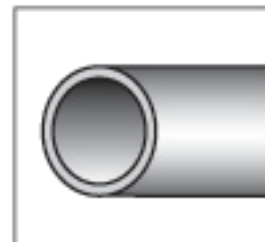

A) Проклейте швы самоклеящейся лентой AL CLAD. Разместите край ленты «против воды»



B) При наружном применении, если это необходимо, проклейте края самоклеящейся ленты морской герметиком.



K-FLEX AL CLAD - ТРУБОПРОВОД

Использование листов K-FLEX с готовым покрытием AL CLAD

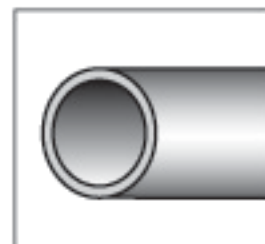

Подготовка участка изоляции трубы

A) От листа K-FLEX AL CLAD отрежьте участок, соответствующий длине окружности подлежащей изолированию трубы, с припуском 5 см для нахлеста.

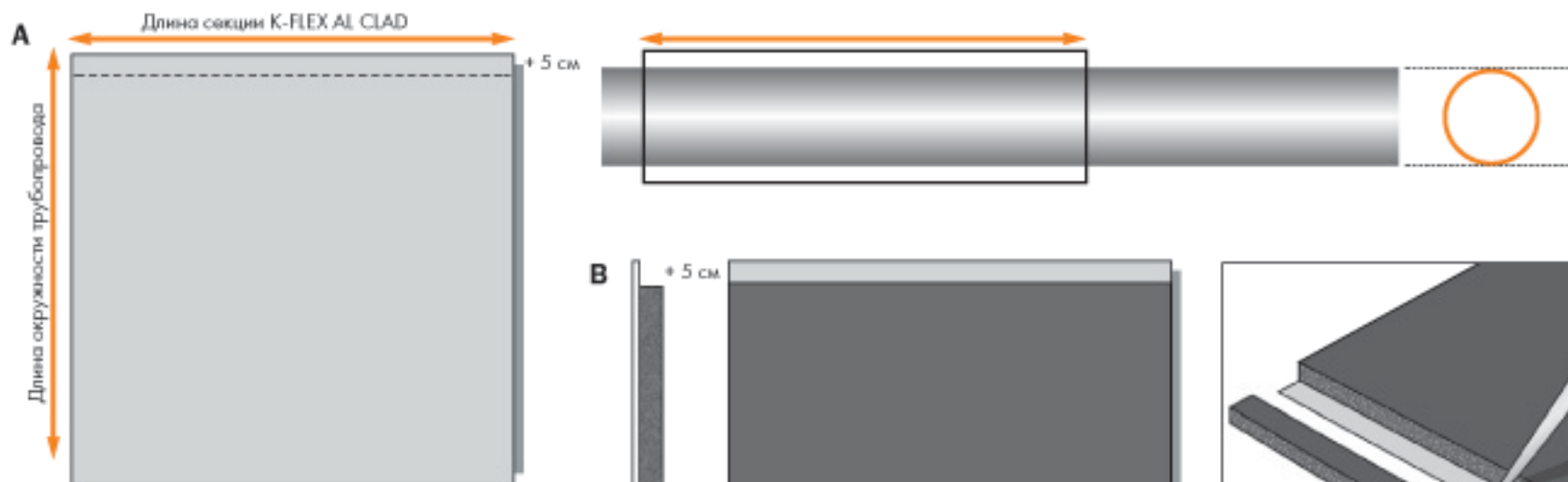

B) Удалите полосу теплоизоляционного слоя шириной 5 см, оставив лист AL CLAD неповрежденным.

Сделайте ровный надрез по изоляции, оставшийся материал удалите скребком.



Иллюстрация показывает операцию получения необходимого нахлеста для перекрытия шва.

- Как временное менее эффективное решение, можно отрезать лист без припуска и просто закрыть шов лентой AL CLAD, соблюдая правила монтажа.

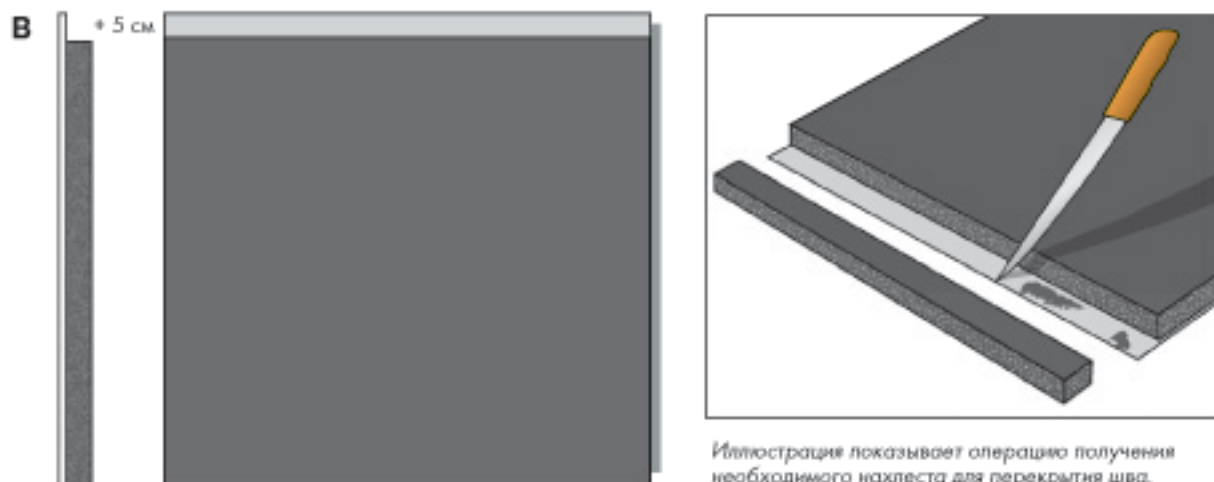
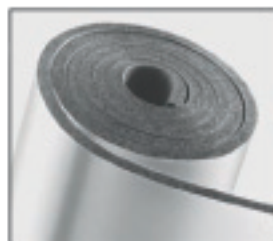

К-FLEX AL CLAD - ТРУБОПРОВОД

Использование листов К-FLEX с готовым покрытием AL CLAD

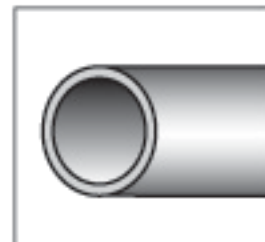

A)
Установите подготовленный лист,
проверив размеры.
Разверните нахлест «против воды».

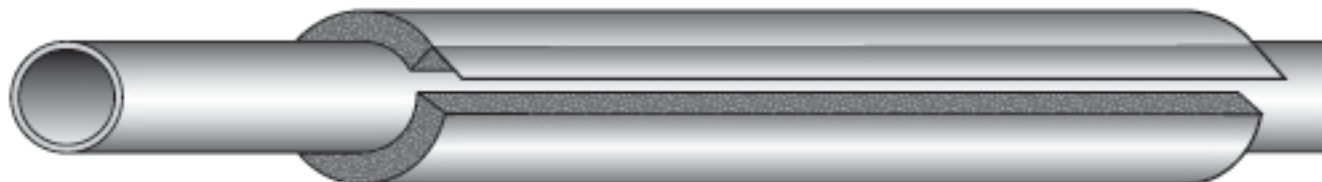

B)
Нанесите клей К-FLEX на стороны
шева теплоизоляции.

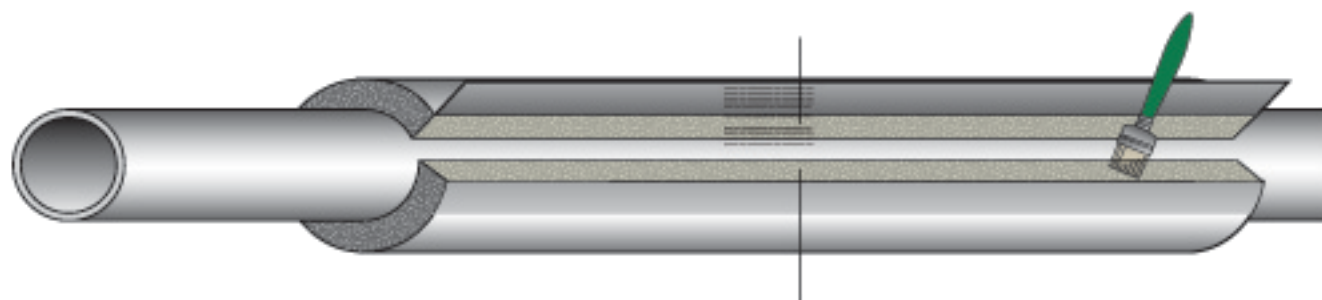

Обозначения

 Клей К-FLEX

 Морской герметик  Измерение

 Действие

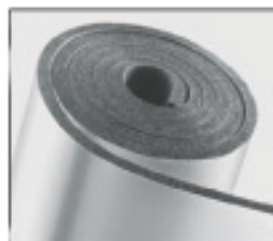

K-FLEX AL CLAD - ТРУБОПРОВОД

Использование листов K-FLEX с готовым покрытием AL CLAD

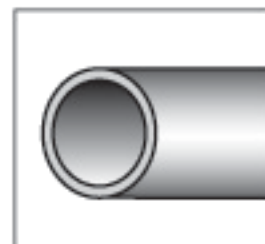

A)
Нанесите клей K-FLEX на нахлест.

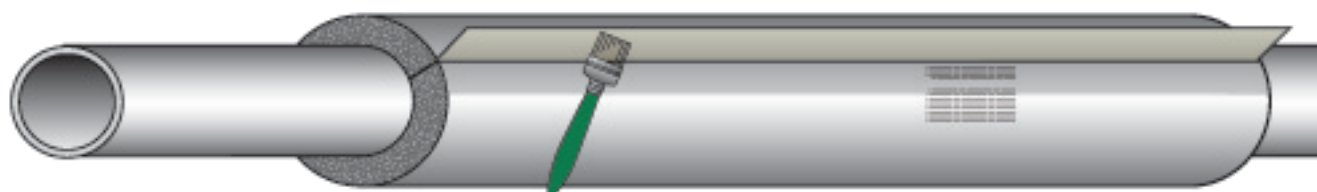

B)
Закройте нахлест, осторожно прижимая, чтобы избежать растяжения материала.
Зафиксируйте нахлест пластиковыми заклепками.



C)
Проклейте шов самоклеящейся лентой AL CLAD.

Обозначения

Клей K-FLEX

Морской герметик Измерение

Действие

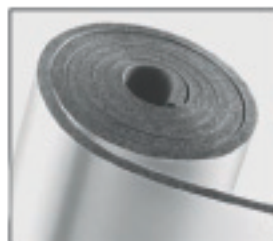

K-FLEX AL CLAD - ТРУБОПРОВОД

Использование листов K-FLEX с готовым покрытием AL CLAD

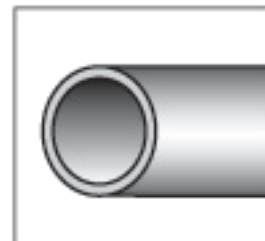

Подготовка смежного участка изоляции II

A)

От листа K-FLEX AL CLAD отрежьте секцию, соответствующую длине окружности изолированной трубы, добавив припуск 5 см для нахлеста продольного шва.

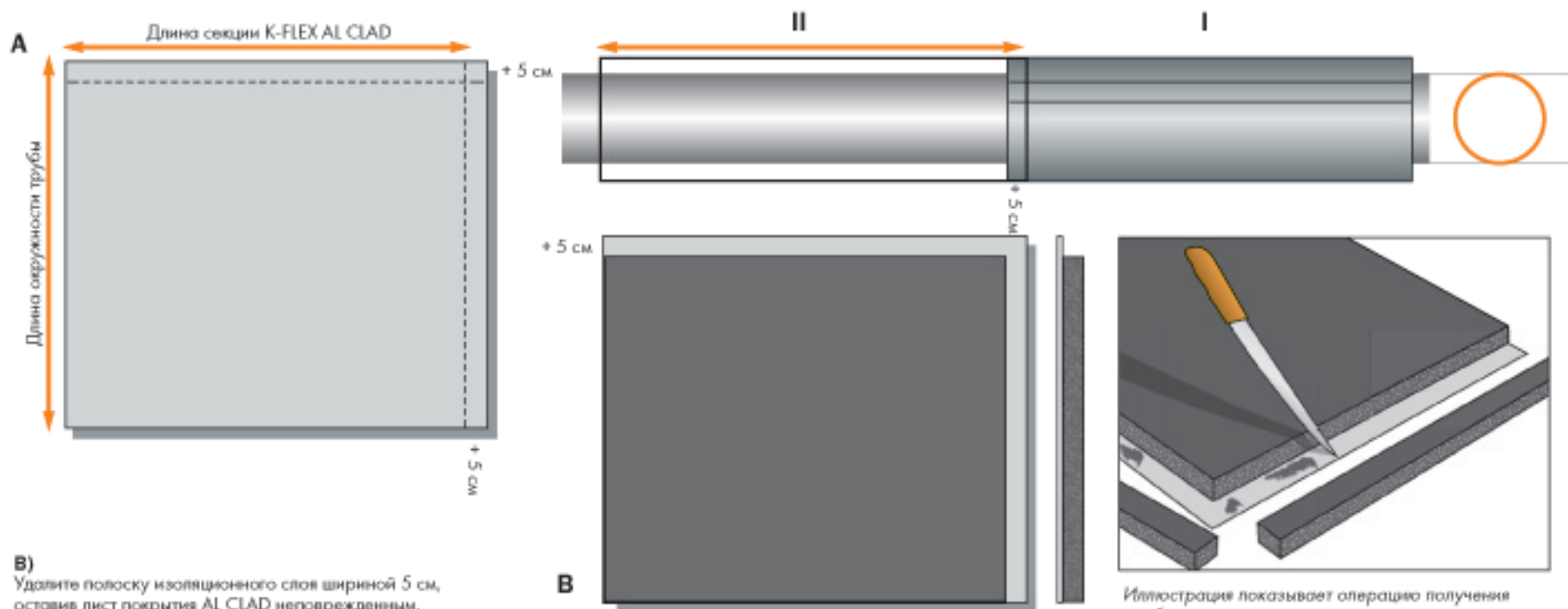

B)

Удалите полосу изоляционного слоя шириной 5 см, оставив лист покрытия AL CLAD неповрежденным.

Сделайте ровный надрез по изоляции, оставшийся материал удалите скребком.

- Как временное менее эффективное решение, можно отрезать лист без припуска и просто закрыть шов лентой AL CLAD, соблюдая правила монтажа.



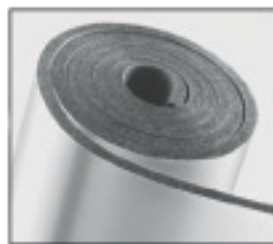

K-FLEX IC CLAD - ТРУБОПРОВОД

Использование листов K-FLEX с готовым покрытием IC CLAD

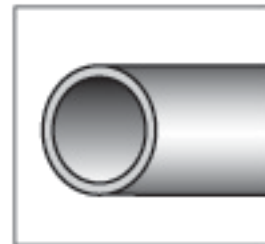

Изоляция трубы секцией II

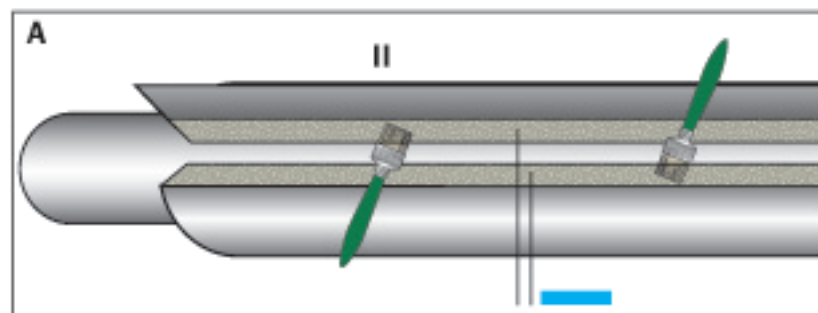

A) Установите секцию II рядом с секцией I. Нанесите клей K-FLEX на края продольного шва изоляционного материала.

B) Закройте шов изоляции.

C) Нанесите клей K-FLEX на торцевые участки изоляционного материала (C1). Нанесите клей K-FLEX на внутреннюю поверхность поперечного нахлеста покрытия секции II и на ответную поверхность покрытия секции I (C2).

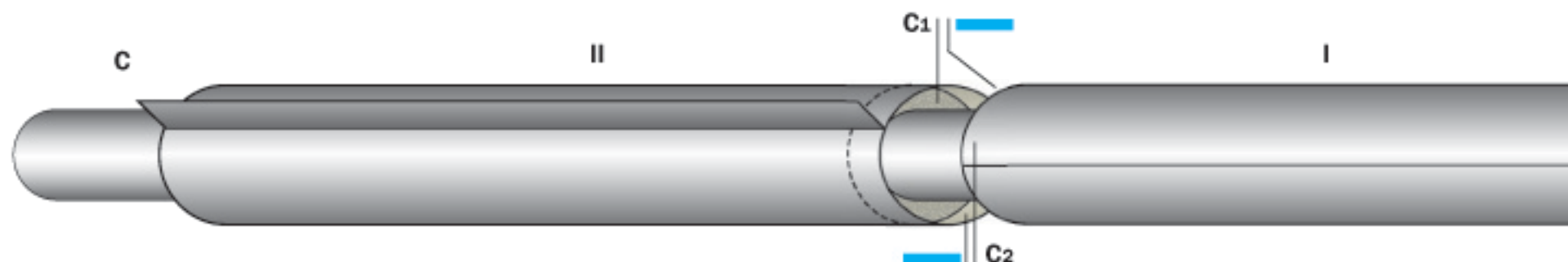
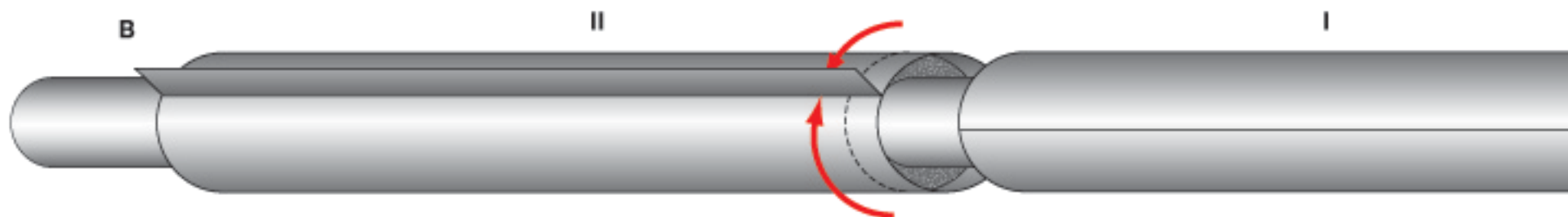

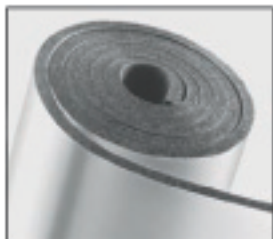

K-FLEX AL CLAD - ТРУБОПРОВОД

Использование листов K-FLEX с готовым покрытием AL CLAD

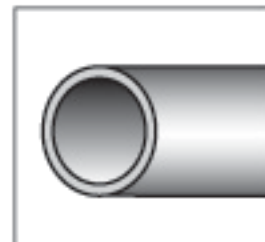

Изоляция трубы секцией II

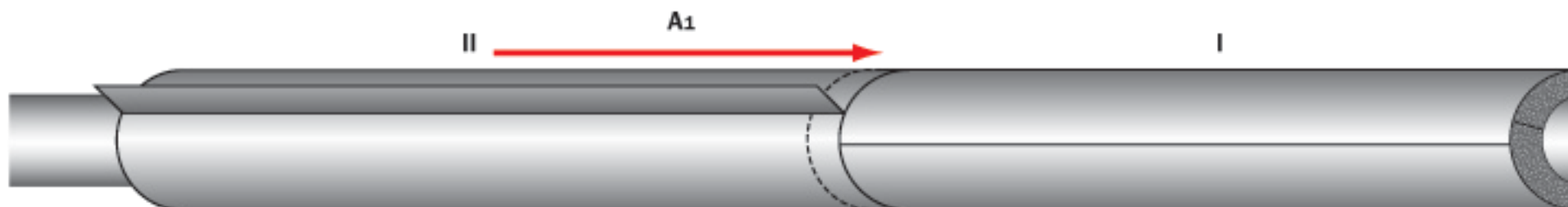

Придвиньте секцию II к секции I (A1) до контакта по изоляционному материалу.

Для облегчения процедуры полезно сделать разрез на нахлесте секции II (A2).

Зафиксируйте поперечный шов и нахлест секций I и II.

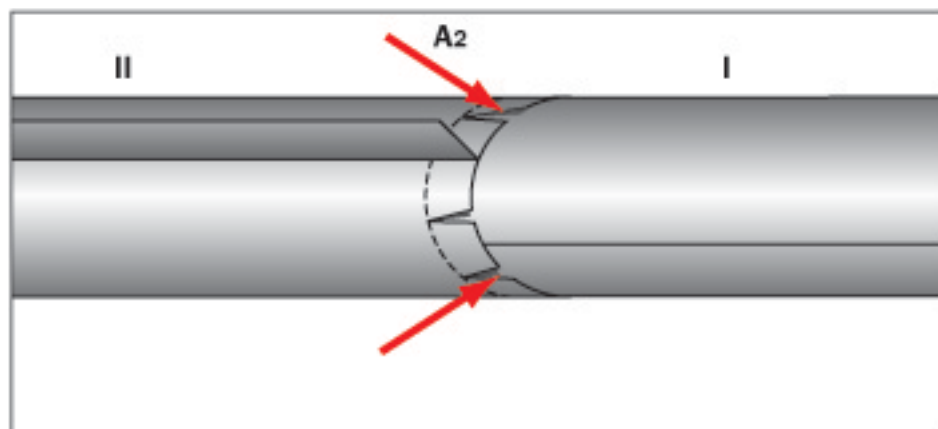

Обозначения

 Клей K-FLEX

 Морской герметик  Измерение

 Действие

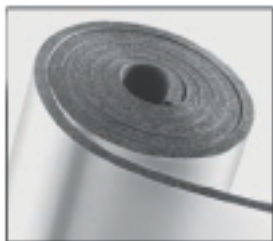

K-FLEX AL CLAD - ТРУБОПРОВОД

Использование листов K-FLEX с готовым покрытием AL CLAD

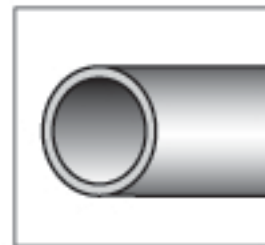

A)
Нанесите клей K-FLEX на продольный нахлест секции II.

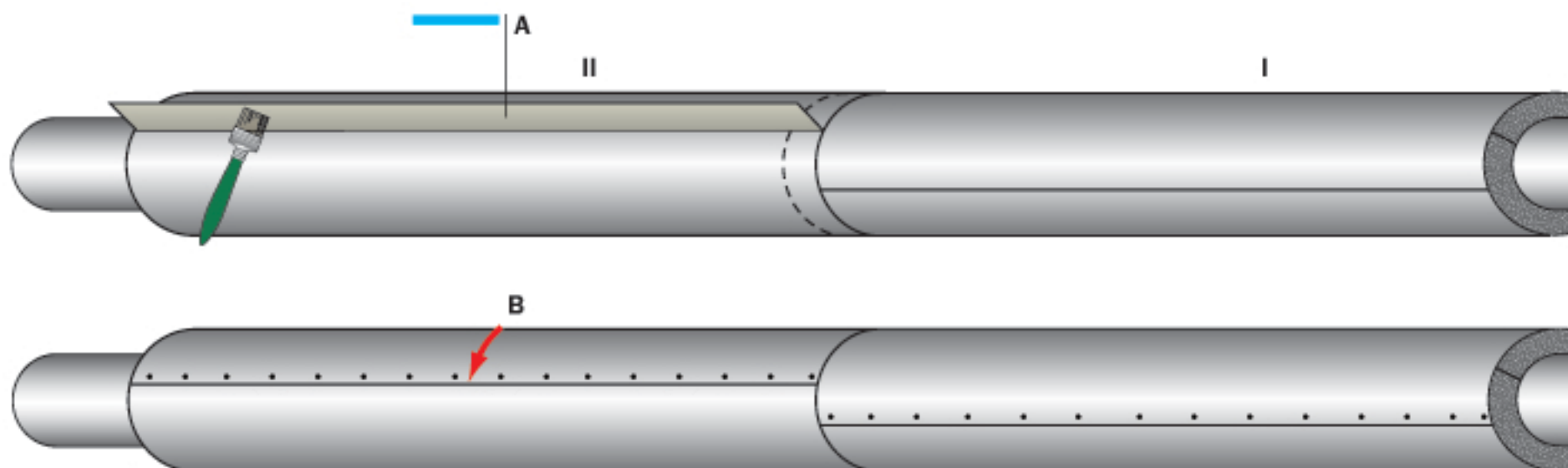

B)
Закройте продольный шов, завершив процесс установки.
Зафиксируйте продольный нахлест пластиковыми заклепками.

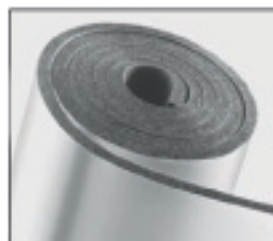

K-FLEX AL CLAD - ТРУБОПРОВОД

Использование листов К-FLEX с готовым покрытием AL

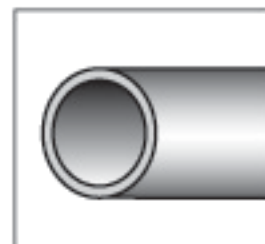

- A)**
Проклейте продольный шов самоклеящейся лентой AL CLAD.

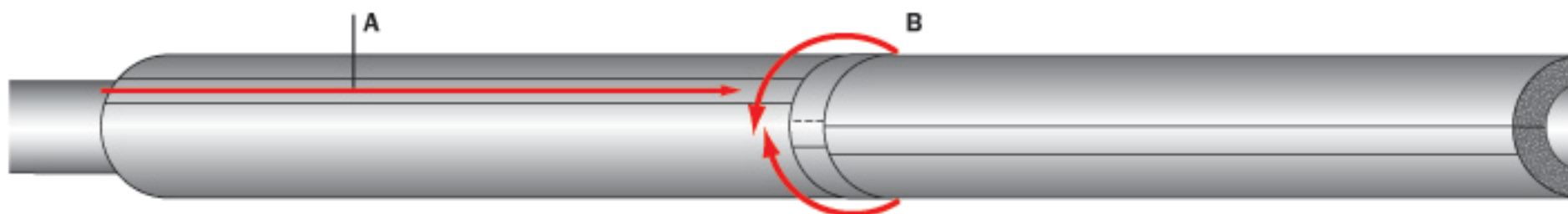

- B)**
Примените самоклеящуюся ленту AL CLAD для проклейки поперечного шва между двумя секциями. Разверните нахлест ленты «против воды».



- C)**
При наружном применении, если это необходимо, проклейте все видимые швы покрытия и края ленты морским герметиком.